

BRITORK

HQT 系列智能电动执行机构

使用手册



欢迎您使用江苏海博流体控制有限公司 BRITORK 品牌的 HQT 系列智能电动执行机构！

BRITORK 品牌的 HQT 系列智能电动执行机构（以下简称执行机构）是经我公司多年市场调研，结合我公司研制生产的 HQ 系列智能电动执行机构的原理，自主开发生产并获得多项国家专利的高性能新一代产品。

本系列执行机构外观设计美观大方、体积小重量轻、操作简单，具有高强耐磨、部件质量可靠，高性能电机、传感器精度高、红外遥控设定操作、换向延时保护、数字限位(电子限位)、智能步距或变速控制、异常保护、开向自由、耐高温、可频繁动作及免维护等特点。

本系列执行机构在研发过程中，自始至终以“保护是关键，安全是关键”为指导思想，确保产品在使用过程中的安全性、稳定性。该产品广泛应用于电力、石油、化工、天然气、水利、污水处理和冶炼等行业。

本使用手册是针对 HQT 系列智能电动执行机构产品的安装调试而编制。我公司保留对本系列产品使用手册所描述的产品进行修改而不事先通知的权利。对印刷错误、不准确的当前信息、程序或设备做出必要的改进并编入新版本手册中，恕不另行通知。请妥善保存该产品使用手册，以备后用。

目 录

1、概述.....	1
2、安全.....	1
3、贮存.....	2
4、 外观说明.....	2
4.1 电机.....	2
4.2 接线腔和电缆入口.....	2
4.3 手轮和手/自动切换手柄.....	2
4.4 旋钮.....	3
4.5 显示界面.....	4
5、执行机构的机械安装.....	5
6、执行机构接线要求.....	6
6.1 地线的连接.....	6
6.2 端子箱盖的拆卸.....	7
6.3 电缆入口.....	7
6.4 接线.....	7
6.5 端子箱盖的安装.....	7
7、红外设定器.....	7
8、调试步骤.....	8
8.1 调试流程图.....	8
8.2 基本调试.....	9
8.3 开关量控制调试.....	10
8.4 模拟量控制调试.....	11
8.5 MODBUS 总线调试.....	12
8.6 PROFIBUS 总线调试.....	13
8.7 远程触点反馈设置.....	14
8.8 远程模拟量反馈设置.....	14
8.9 调试结束.....	15
8.10 连锁和 ESD 控制.....	15
9、润滑及维护.....	15
9.1 润滑.....	15
9.2 维护.....	16
9.3 执行机构状态查看.....	16
9.4 电路板更换注意事项.....	17
10、防爆要点（隔爆型）.....	17
11、执行机构常见问题分析.....	18
11.1 故障分析步骤.....	18
11.2 故障案例分析.....	19

A. 1 执行机构端子说明.....	23
A. 2 二线控制接线图.....	24
A. 3 三线控制接线图.....	24
A. 4 四线控制接线图.....	25
A. 5 远程模拟量控制及反馈.....	25
A. 6 总线控制信号接线图.....	25
A. 7 紧急保护 ESD 连接接线图.....	26
A. 8 联锁控制接线图.....	26
附录 B、执行机构菜单补充说明.....	27
B. 1 惯性区设置.....	27
B. 2 电机微动计时设置.....	27
B. 3 电机主轴停转计时设置.....	27
B. 4 控制精度设置.....	27
B. 5 触点功能设置.....	27
B. 6 模拟量控制死区设置.....	27
B. 7 历史信息记录查看.....	27
B. 8 CPT 惯性区设置.....	27
B. 9 常用告警.....	28
附录 C、智能执行机构菜单结构图.....	29

1、概述

BRITORK 品牌的 HQT 系列智能角行程电动执行机构是在吸收国外先进技术基础上，自主开发生产并获得国家专利的高性能产品，是新一代开发的机电一体化智能型产品，仅通过外部遥控设定而无需打开电气箱盖即可对该电动执行机构进行调试、参数查看和故障诊断。

使用所提供的红外遥控器进入执行机构的设定程序，即使在危险区域，也可安全、快捷地对力矩值、限位以及其它所有控制和指示功能进行设定。

标准诊断功能可对控制系统、阀门和执行机构的状态进行诊断，并通过执行机构显示屏上的图标和语言来显示。

2、安全

执行机构的电气安装、维护及使用应按照国家相关安全性的法律、法规来进行。

在爆炸危险区域内，禁止用导电、导热体接触执行机构，除非进行经特殊允许的工作，否则应切断电源，将执行机构卸下并移到非危险区域进行维修或保养。

只有经过培训的、有经验的、能够胜任的人员才可被允许安装、维护和修理这些执行机构，并按照手册中的介绍来进行工作。

警告

电机温度:电机使用的表面极限温度可达 130°C。

电机温度保护旁路:如果执行机构设置为电机温度保护旁路，则在使用 ESD 功能时，爆炸性危险区域的认证无效。

外壳材料:外壳为铝合金，紧固件为高强度不锈钢螺栓，过渡法兰为铸铁材料。

用户必须保证其操作环境及任何执行机构外围材料的安全性不受影响，在适当的情况下用户必须根据操作环境对执行机构进行必要的保护。

3、贮存

执行机构贮存时应保持干燥,本产品的双密封结构能很好地保护内部的电气元件。

调试执行机构无需打开任何电子箱盖。如果由于用户打开电子箱盖而使执行机构受到损坏,本公司将不承担任何责任。

每台执行机构在出厂前都已经过全面检测,如果安装、调试和密封适当,则可提供多年无故障运行。

4、外观说明



4.1 电机

电机提供执行机构开关阀的动力,根据执行机构型号不同,电机功率、形状大小有所不同。

4.2 接线腔和电缆入口

参见 “6、执行机构接线要求”

4.3 手轮和手/自动切换手柄

执行机构具有操作手轮和手/自动切换手柄,使得在调试维护时出现动力电源缺失或控制电路故障等情况下可以进行手动操作。进行手轮

操作前，先将功能旋钮（红钮）放在“停止”或“就地”位置，压下切换手柄至手动位置（压手柄的同时需慢慢转动手轮，以便使离合器挂上档）；挂上手动档后，松开手柄，手柄会靠弹簧的作用回复到原始位置，但内部的离合器已锁定在手动位置，这时转动手轮就会带动输出轴转动，这样便实现了手动操作。

执行机构采用电动优先设计，当电机转动时，离合器会自动切换到电动操作位置。

4.4 旋钮

面板上有两个旋钮，三档切换旋钮为功能旋钮，可以进行远程（REMOTE）、就地（LOCAL）、停止（STOP）位切换，两档切换旋钮为操作旋钮，通过两个旋钮组合可以实现就地操作执行机构。

若进行就地操作，需要将功能旋钮置于“就地”位置，然后用操作旋钮对执行机构进行控制。就地操作有“点动”、“保持”两种工作方式，可由红外设定器进行设定。下面具体说明点动和保持工作方式：

点动工作方式：将操作旋钮旋到关闭位置；并保持不动，此时执行机构向关阀方向运动，一旦放开操作旋钮，旋钮会自动回到原始位置，关阀方向的运动则马上停止；将操作旋钮旋到开阀位置，执行机构向开阀方向运动，一旦放开操作旋钮，开阀方向的运动则马上停止。

保持工作方式：操作旋钮旋至关阀位置后，即使松开旋钮使之回到原始位置，执行机构仍保持向关阀方向动作；对于开阀操作，操作旋钮旋至开阀位置后，即使松开旋钮使之回到原始位置，执行机构仍一直向开阀方向运动。

旋钮设定参数说明

将功能旋钮旋至“STOP”位置，然后将操作旋钮右旋一下松开，再将操作旋钮左旋一下后松开，进入菜单。（此功能需在出厂之前设定好，如需此功能请在订货时特殊说明）

“向下”操作：将操作旋钮向左旋住，超过一秒以后再松开；

“向右”操作：将操作旋钮向右旋住，超过一秒以后再松开；

“减少”操作：将操作旋钮向左旋住，立即松开；

“增加”操作：将操作旋钮向右旋住，立即松开；

“取消”操作：将功能旋钮由“STOP”位置旋到“REMOTE”位置，“取消”操作完成之后再旋回“STOP”位置；

“确认”操作：将功能旋钮由“STOP”位置旋到“LOCAL”位置，“确认”操作完成之后再旋回“STOP”位置。

4.5 显示界面

执行机构显示屏具有清晰度高、对比度高、LED背光亮、中英文标识符简洁易懂。同时绿、黄、红色LED灯指示阀位状态。详情如下图所示：

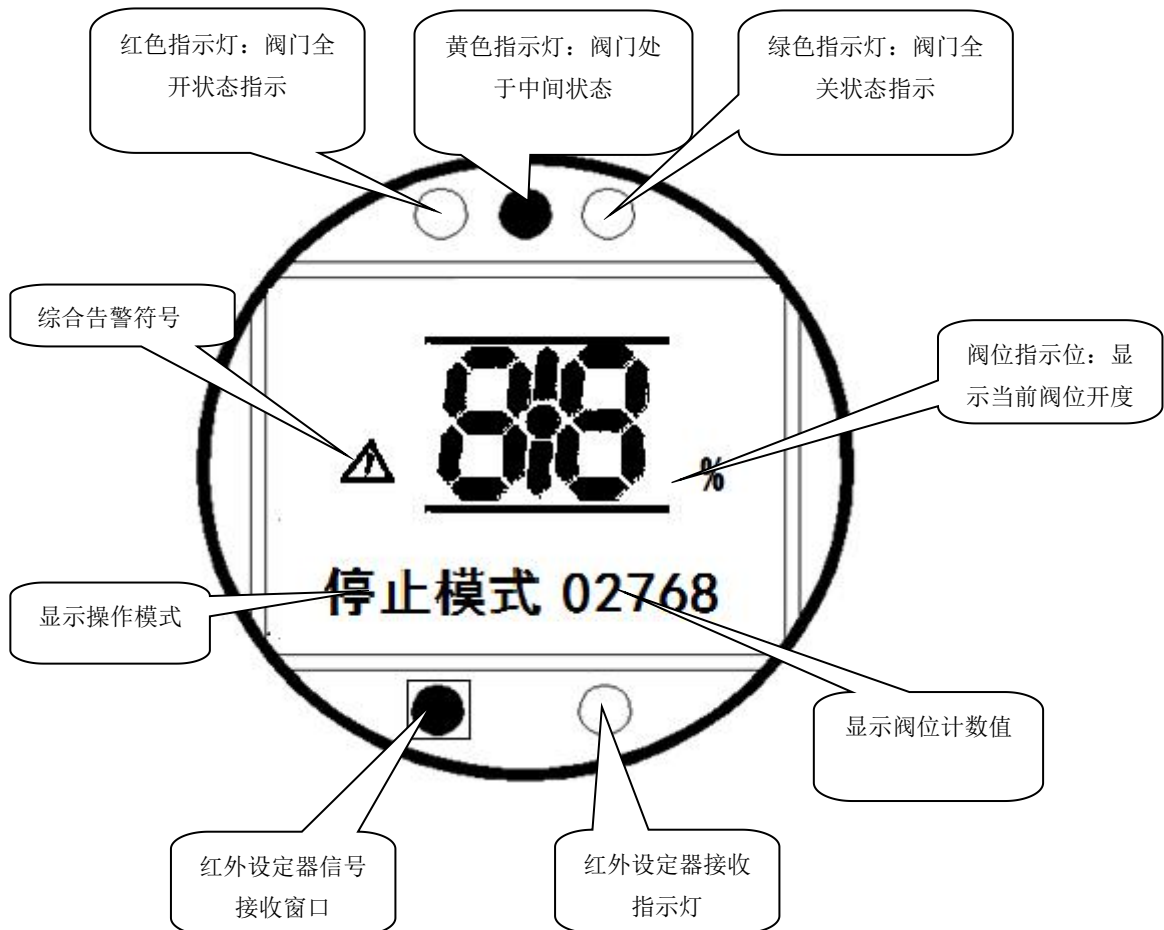

⚠ **综合告警**：表示运行过程中产生故障，此时直接按红外设定器的确认键，查看具体告警内容。

5、执行机构的机械安装

在组装前，要确保阀门的稳固。否则，由于头重脚轻，有可能不稳。如有必要，或执行机构重量较重时，可将执行机构用吊装设备吊起来，以便安装。安装应在经过培训及有经验的人员指导下进行，尤其要确保吊装时的安全。

警告

●执行机构驱动轴套与阀杆全部啮合之前，或执行机构与阀门的法兰吻合之前，执行机构应完全被支撑起来。

执行机构与阀门连接的紧固件（螺栓、螺钉）应符合国标 8.8 级，屈服强度不小于 628MPa。

●对于已组装好的阀门和执行机构整体，在搬运时应吊阀门而不能吊执行机构！！每个整体必须放在一个独立的基座上估重，以便安全搬运。

5.1 A 型驱动轴套的安装

1) 将执行机构倒向一侧（以有利于拆卸为准）（如图一），卸下固定驱动轴套的孔用卡簧，将驱动轴套卸下（如图二）；

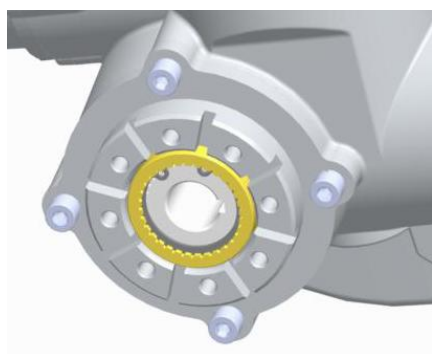

图一

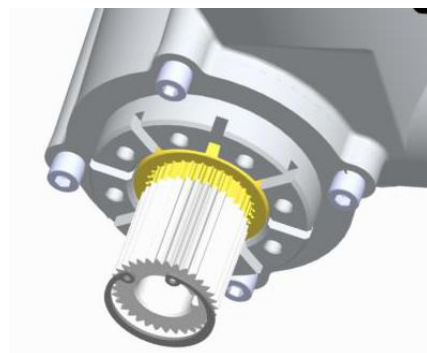

图二

2) 卸下平键，按所配阀门的联接形式加工驱动轴套轴孔、键槽；

3) 清洗好加工好的驱动轴套及拆卸下的其它零件，按照上述步骤相反的

步骤将驱动轴套，基座同执行机构主体装配好，装配时要注意将输出轴上的键槽与驱动轴套上键槽对正（注意：驱动轴套新加工键槽与阀门阀杆键槽位置要对应）。

5.2 A型执行机构与阀门的安装

先将执行机构置于手动状态，将执行机构放在阀门上使阀杆伸入驱动轴套或使驱动轴套上键槽孔与阀杆上的键槽相对应，轻轻敲击，使执行机构紧贴在阀门法兰上；然后向打开方向转动手轮，使安装螺栓孔与阀门上安装孔对应，装上固定螺栓，旋紧。

5.3 Z型执行机构的安装

- 1) 将执行机构（含安装座）与安装底面用螺栓固定好；
- 2) 根据执行机构摇臂与连杆位置关系选用合适长度的连杆，将连杆与过度接头焊死；
- 3) 将连杆组件一端安装于阀门对应位置，调整摇臂位置使连杆组件另一端安装于摇臂上对应安装孔中，旋紧螺栓。

6、执行机构接线要求

警告

- 在卸下执行机构端盖前应确保所有动力电源为断电状态。
- 检查电源电压是否与执行机构铭牌上的标称相符。

6.1 地线的连接

在执行机构控制手柄处有一 M8 螺纹孔，用于连接外部接地线，用螺栓、平垫、弹垫固定。内部接地线端子在接线端子盘上。

6.2 端子箱盖的拆卸

用 6mm 内六角扳手拧松 4 个固定螺栓。

注意： 在拆卸端子盖时，不得损坏“○”形密封圈、定位止口和密封面。

6.3 电缆入口

执行机构配有三个电缆入口，电力线和信号线分别从不同的入口进入。需要使用的入口，卸下塑料塞，注意电缆尺寸与电缆入口相适合。确保带有螺纹的适配器和电缆密封圈上紧并完全防水。

在爆炸性危险区域，电缆入口要采用经防爆认证的进线管接头，进线管接头要牢固、防水，不使用的电缆入口用钢制丝堵密封。

6.4 接线

参考端盖内的接线图，分清端子功能，接动力线前卸下电源端子隔离板，接好动力线后再装好。

6.5 端子箱盖的安装

安装前应确保“○”形密封圈和端口清洁。

7、红外设定器

设定器用于对电动装置进行非侵入式的工作设定。在使用设定器时，功能旋钮应事先置于“停止”位置，设定器的红外发射头应对准执行机构的显示窗口，与电动装置距离应小于 1 米。



红外设定器各个按键说明

▲：向上键，用于选择菜单中当前项目的上一个项目，当光标指向一级菜单时，再按该键，光标会返回主界面；

▼：向下键，用于选择菜单中当前项目的下一个项目，当光标指向最后一个项目时，再按该键，光标会返回主界面；

◀：向左键，用于在子菜单项之间切换，进入平行菜单或画面，在同一级菜单中循环；

▶：向右键，用于在子菜单项之间切换，进入平行菜单或画面，在同一级菜单中循环；

↵：确认键，用于在调整参数时对修改的参数值进行确认。如果参数值被接收，则参数值会闪烁一次；

⊕：增加键，用于在调整参数时对参数值进行增加操作；

⊖：减少键，用于在调整参数时对参数值进行减少操作；

↶：返回/停止键，用于返回当前菜单项所在的上一级选择菜单，设定阀位时可以停止动作；

⏹：关阀键，控制执行机构关阀动作。注意在阀位设置菜单下，关阀操作不受关阀限位的影响；

⏸：开阀键，控制执行机构开阀动作。注意在阀位设置菜单下，开阀操作不受开阀限位的影响。

注意：在使用红外设定器前，请先检查红外设定器电池是否电量不足，检查的方法可以通过按设定器的按键，并应能从显示窗口处看到红色的发射指示灯闪亮。

在使用红外设定器操作执行机构前，请确保执行机构上电。执行机构的相应的设置内容必须在执行机构权限认证通过的情况下才可以更改，如果值不可以更改，请确认权限是否已经验证通过。

8、调试步骤

8.1 调试流程图

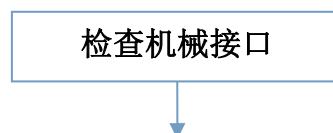

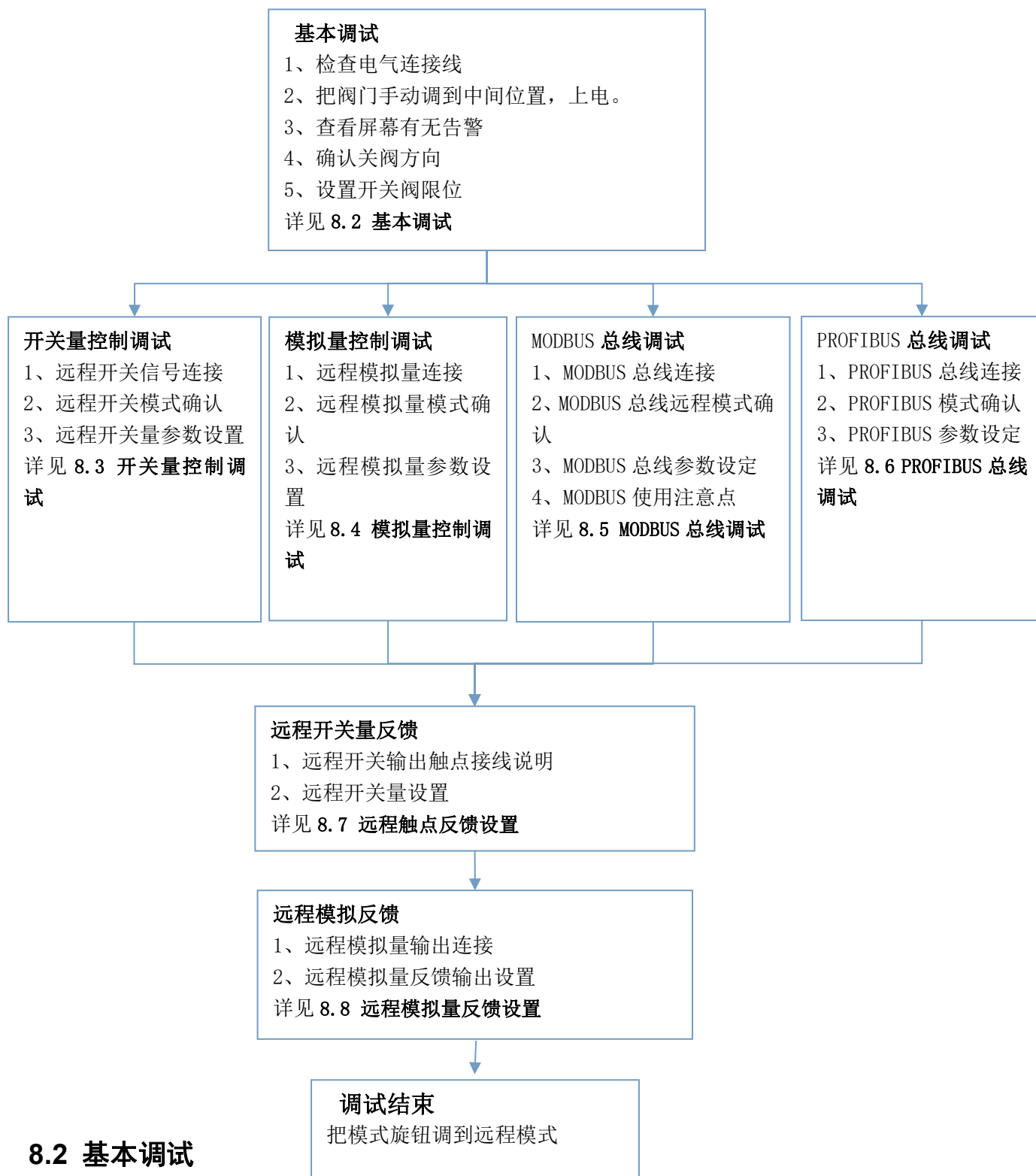

8.2 基本调试

8.2.1 检查执行机构的所有电气连接线：电源线、控制线、反馈线。

8.2.2 将执行机构切换到手动并转动手轮将阀门调到中间位置，旋钮转至 STOP 位置，给执行机构上电。

8.2.3 查看屏幕信息

上电后，执行机构进行初始化和自动检测，等待进入主显示界面。进入主界面以后，液晶显示界面的第一行为本次上电运行时长和报警指示，最下面一行显示品牌标识和阀位采样值，屏幕中间显示操作模式、阀门开度值百分比。

操作模式：分别显示“远程”、“停止”、“就地”，。

阀位开度值：在没有正确设定好行程前，不能代表阀门实际位置。



察看各告警图标是否出现，如出现则根据故障信息的指示进行相应的排除。

8.2.4 进入菜单

“停止”模式下按红外设定器的  键，进入菜单选项，用户根据自身需求选择相应的权限（浏览、修改），进行身份识别后进行相应操作。

8.2.5 关阀方向

进入阀位设置->关阀设置->关阀方向

关阀方向用于设置阀门关闭时的方向。按  、  键更改关阀方向，也可以通过手轮驱动执行机构关阀方向，关阀方向包括：

顺时针、逆时针

8.2.6 行程设置

分别进入阀位设置->关阀设置->关阀限位设置、阀位设置->开阀设置->开阀限位设置

阀位限位可以通过手轮操作（或者用设定器来控制）调整阀门的位置，按  键确定当前位置。

注：推荐使用手动调节设定，即手轮操作来调整阀门的位置，当手轮调整到全关（或者全开位置），应向反方向转半圈，再对限位值进行设定。若用电动调整阀门时，在阀门接近全关（或全开）位置时，应停止电动操作，改成手动调节设定。

8.3 开关量控制调试

8.3.1 远程开关信号连接

根据设计需要选择接线方式，开关量控制分成：二线控制（参见：[A.2 二线控制接线图](#)）、三线控制（参见：[A.3 三线控制接线图](#)）、四线控制（参见：[A.4 四线控制接线图](#)）。

8.3.2 开关量远程模式的确认

把模式旋钮切换到远程，屏幕显示“远程脉冲”（或远程电平），表示当前控制方式为远程开关量方式，控制类型为脉冲控制（电平控制）。

如果屏幕显示不同，需要进入菜单 远程控制设置->远程控制方式（注：需要调试人员身份）进行设置，设置为开关量

8.3.3 开关量控制参数设置

执行机构主要设置两个菜单，远程控制自保持和两线优先。

远程控制自保持：进入菜单 远程控制设置->开关量控制->控制自保持，参数默认值为“点动”，远程信号必须一直有效，否则执行机构立即停止。参数设置成“自保持”，远程信号可以是脉冲信号，脉冲宽度不小于2秒。只要有一个脉冲信号，执行机构就可以动作，直到全开位或全关位。

两线优先：进入菜单 远程控制设置->开关量控制->两线优先（注：需要调试人员身份），默认为“禁止”，但在两线接线控制时，一般设置成开阀优先。

8.4 模拟量控制调试

8.4.1 远程模拟量连接

执行机构能够接收外部4-20mA的电流控制信号，接线参见[A.5 远程模拟量控制及反馈](#)。

8.4.2 模拟量远程模式确认

把模式旋钮切换到远程，屏幕显示“远程调节”，阀位计数值显示位置显示模拟量采样值表示当前控制方式为远程模拟量方式。

如果屏幕显示不同进入菜单 远程控制设置->远程控制方式（注：需要调试人员身份）进行设置，设置为模拟量

8.4.3 模拟量参数设定

模拟量控制信号校准，在菜单信号标定进行查看数据并进行设定。在现场必须根据控制信号校准，保证控制精度。

现场控制信号发送全关信号（如 4mA），在远程控制设置->模拟量控制->信号标定->关位标定 菜单下，观察采样数据，等到 3 秒稳定后，按  键进行低位点校准，屏幕闪烁一次，表示校准成功。

现场控制信号发送全开信号（如 20mA），在远程控制设置->模拟量控制->信号标定->开位标定 菜单下，观察（时钟位置）采样数据，等到 3 秒稳定后，按  键进行高位点校准，屏幕闪烁一次，表示校准成功。

如果阀门惯性比较大，控制精度要求比较高，那么就需要进行控制精度调整，菜单位置 远程控制设置->模拟量控制->控制精度（注：需要调试人员身份）

8.5 MODBUS 总线调试

8.5.1 MODBUS 总线连接

执行机构出厂必须包含 MODBUS 总线模块，模块配备了主从冗余接口，正确接线才能正常使用，主站到执行机构最长距离 1200 米，详参见 A.6 总线控制信号接线图。

8.5.2 把模式旋钮切换到远程，屏幕显示“远程”，“远程”上方显示“Modbus”表示当前控制模式为远程 MODBUS 总线方式。

远程控制方式是否为“MODBUS”。

进入菜单 远程控制设置->远程控制方式（注：需要调试人员身份）

8.5.3 MODBUS 总线参数设定

参数修改或调整后，必须和主站相关数据保持一致，设定项目：总线地址、串口设置（波特率、数据位、停止位、奇偶检验）。

MODBUS 总线地址范围:1~247 , 菜单位置 远程控制设置-> MODBUS 控制->总线地址->地址设置;

串口设置菜单位置 远程控制设置-> MODBUS 控制->串口设置 (注: 需要调试人员身份)

8.5.4 MODBUS 使用注意点

在同一个网络系统里, 使用同一种屏蔽双绞线, 尽量减少线路中的接点, 接点处确保连接良好, 包扎紧密, 避免松动和氧化。在强电场的地方还要考虑采用镀锌管屏蔽。

通常在距离超过 100 米的情况下, 要在 485 通讯的开始端和结束端增加终端电阻、终端电阻一般选用 120 欧。

8.6 PROFIBUS 总线调试

8.6.1 PROFIBUS 总线连接

执行机构出厂必须包含 PROFIBUS 总线模块, 模块配备了主从冗余接口, 正确接线才能正常使用, 主站到执行机构最长距离 1200 米, 详见 A.6 总线控制信号接线图。

8.6.2 PROFIBUS 总线远程模式确认

把模式旋钮切换到远程, 当总线通讯正常时, 屏幕显示“PROFIBUS”, 表示当前控制模式为远程 Profibus 总线方式; 如仅有主路正常, 交替显示“MokS--”“Mok”; 如仅有从路正常, 交替显示“M--Sok”“ Sok”; 如主从路均通信故障, 交替显示“M--S--”“ ”;

如显示不正确, 检查远程控制方式是否为“PROFIBUS”。

进入菜单 远程控制设置->远程控制方式 (注: 需要调试人员身份)

8.6.3 PROFIBUS 总线远程参数设置

PROFIBUS 总线部分参数根据 GSD 文件确定的, 执行机构本身只需要设置下面的参数。

PROFIBUS 总线地址范围: 1~125 , 菜单位置 远程控制设置-> PROFIBUS 控制->总线地址->地址设置;

PROFIBUS 总线地址冗余: 菜单位置 远程控制设置-> PROFIBUS 控

制->总线地址->地址冗余，参数默认为“地址相同”，执行机构主模块地址和从模块地址是一致的，如参数为“地址冗余”，从模块地址比主模块地址增加 1。

8.6.4 当 PROFIBUS 总线通信故障时，屏幕会有告警。

屏幕显示“远程”，“远程”上方出现“M--”闪烁表示主路通信故障；出现“S--”闪烁表示从路通信故障。

8.7 远程触点反馈设置

8.7.1 远程开关输出触点接线说明

输出触点一共有 4 组常规继电器，都可以通过菜单设置，具备不同的功能，可以根据用户需要扩展 4 组输出。每组输出定义参见“**B.5 触点功能设置**”。

8.7.2 远程开关量设置

每组设置的项目和过程是相同的，出厂默认设置如下：

S1：全关（常开）

S2：全开（常开）

S3：远程模式（常开）

S4：综合告警（常开）

修改远程反馈触点设置菜单远程反馈设置->触点反馈->触点反馈设置。

8.8 远程模拟量反馈设置



8.8.1 远程模拟量输出连接

执行机构提供输出 4-20mA 的电流源信号，端子盘 7 端子是输出(+)，6 端子是输出 (-)。



8.8.2 远程模拟量反馈输出设置

执行机构模拟量输出出厂校准，阀位全关点为 4mA，阀位全开点为 20mA。为了配合现场系统，需要进行现场模拟量反馈标定。

远程模拟量反馈的低位点信号标定

把执行机构关到全关位置，进入菜单远程反馈设置->模拟量反馈->关位标定址再按设定器的  或  键调整时钟位置的数据大小，使 4mA 电流输出增大或减小。

远程模拟量反馈的高位点信号标定

把执行机构关到全开位置，进入菜单远程反馈设置->模拟量反馈->开位标定址再按设定器的  或  键调整时钟位置的数据大小，使 20mA 电流输出增大或减小。

8.9 调试结束

把功能旋钮旋到远程模式，显示成对应的模式。主屏显示和远程控制模式一一对应，调试结束。

8.10 连锁和 ESD 控制

连锁和 ESD 控制是根据特殊用户设置的功能，接线详见 A.7 紧急保护 ESD 连接接线图和 A.8 联锁控制接线图，相关设置可以参照安全设置菜单。

紧急保护 ESD 信号可与开关型控制电路或模拟控制电路配合使用。紧急保护 ESD 信号可超越就地和远程信号。对于 ESD 信号的响应方式，可由红外设定器设置为开阀、关阀、保位。ESD 信号也可设置在 ESD 触点闭合或断开时有效。如果需要，ESD 信号可设定为超越联锁控制、就地停止和电机温度保护电路。

连锁是指连锁信号（红外、就地或远程）和远程开关信号一起动作，才能开关阀。如果使用连锁，需要把连锁信号设置成使能。

9、润滑及维护

9.1 润滑

HQT 系列执行机构只有使用表中要求的润滑油才能保证执行机构的安全运行，否则不能保证执行机构的可靠性。其适应环境温度范围-30°C至

+70°C，在极端气候下可以特殊定制。

润滑油脂汇总表

生产单位	润滑油牌号
北京长城润滑油有限公司	00#极压锂基润滑脂
壳牌	SAE 90EP

9.2 维护

每台执行机构在出厂前都经过全面测试，按照本手册中的说明进行安装、密封及调试，可实现多年无故障运行。

HQT 系列执行机构采用独特的双密封结构，非侵入式的外壳，对执行机构内部元件实现了彻底地保护，常规检查不应打开执行机构端盖，如果打开有可能影响执行机构的可靠性。

常规维护应包括如下内容：

- 1) 每运行 6 个月左右应紧固执行机构与阀门之间的安装螺栓。
- 2) 确保阀杆与驱动轴套的清洁和润滑。
- 3) 如果阀门很少运行，应制定一个运行计划（一般每隔 3~4 月运行一次）。

9.3 执行机构状态查看

智能执行机构能提供运行时各种状态，方便维护。

9.3.1 信息查看

为了更好维护和管理执行机构，提供了多种信息查看：告警信息、远程控制输入、远程联锁、执行机构电流、电池、状态信息等。详细参见附录 B、执行机构菜单补充说明。

9.3.2 软件信息

软件版本信息

软件版本编译年、月、日

软件版本编译时、分、秒

9.4 电路板更换注意事项

9.4.1 硬件电路

执行机构电路部分由主控板、功能板、阀位板、旋钮板、电机和变压器组成。

1) 更换任何部件时，都需要注意型号是否相同。

2) 更换变压器和电机时的注意事项：

确认执行器供电电压是 380V 还是 220V。

3) 更换主控板的注意事项：

重新设置高级菜单参数，包括额定电流、额定力矩。按照安装调试步骤重新调试。

4) 在更换时，要注意硬件版本是否一致，如果版本不同，需要跟本公司联系。

9.4.2 默认菜单

默认设置 1 [D1]：在该菜单下，按确认键，除触点设置、模拟信号输入和输出、总线控制、高级设置参数以外的所有基本设定将返回默认设定，同时限位也恢复为出厂默认限位。

默认设置 2 [D2]：在该菜单下，按确认键，除触点设置、模拟信号输入和输出、总线控制、高级设置参数以外的所有基本设定将返回默认设定，而不改变限位参数。

默认设置 3 [D3]：在该菜单下，按确认键，将触点设置、模拟信号输入和输出、总线控制、高级设置参数恢复为默认设定。

10、防爆要点（隔爆型）

电动执行机构的隔爆结构按照 GB/T3836.1-2021《爆炸性环境 第 1 部分：设备 通用要求》、GB/T3836.2-2021《爆炸性环境 第 2 部分：由隔爆外壳“d”保护的的设备》Ex db II C T4 Gb、GB / T3836.31-2021《爆炸性环境 第 31 部分：由防粉尘点燃外壳“t”保护的的设备》Ex td IIIC

T130°C Gb 的规定进行设计，主要是通过满足电动执行机构外壳强度、组成电动执行机构的外壳和各零部件间接合面间隙及长度等方面采取相应措施来确保电动执行机构的防爆性能。

1) 现场使用和维护时必须严格遵守“严禁带电开盖”的原则。

2) 产品在粉尘环境使用维护时，应定期采取清洁措施，以防止表面积聚粉尘。

3) 用户不得自行更换该产品的零部件，应会同产品制造商共同解决运行中出现的故障，以杜绝损坏现象的发生。

4) 产品的安装、使用和维护应同时遵守本使用说明书、GB/T 3836.13-2021《爆炸性环境 第13部分：设备的修理、检修、修复和改造》、GB3836.15-2000《爆炸性气体环境用电气设备 第15部分：危险场所电气安装（煤矿除外）》、GB3836.16-2006《爆炸性气体环境用电气设备 第16部分：电气装置的检查和维护（煤矿除外）》和GB50257-1996《电气装置安装工程爆炸和火灾危险环境电力装置施工及验收规范》和有关规定。

11、执行机构常见问题分析

11.1 故障分析步骤

11.1.1 现场执行机构外观检查，可以分为以下几点：

a、外壳有没有泥浆或水迹，显示窗口有没有水迹。

b、检查进线口的密封好不好，如果周围环境湿度大或有水迹，那这项检查更加重要。

c、查看接线端子每个端子接触是否良好，连线是否受损。

d、机械连接螺栓是否松动，周围的外形有否异常。

11.1.2 上电跳闸，进行以下检查：

a、检查端子盘电源输入是否无误。

b、通过测量三相交流电机任意两根线的电阻是否基本相等和电机绝缘电阻是否偏小，来判断电机故障。

c、通过测量变压器线圈电阻，来判断有无故障。

d、测量正反转控制模块的输入和输出状态，正常一路是通路，其它两路都是断路，反之表示故障。（调节型）

11.1.3 上电没有任何显示，进行以下检查：

a、检查端子盘电源输入是否无误。

b、检查内部连接线是否松动、脱落。

c、通过测量电源板输出电压是否正确，来判断电源板故障（端子盘4号和5号端子之间至少有直流24V电压）。

d、电压正常，通过更换显示板，来排除显示板故障。

e、如更换显示板后仍有问题，再更换主控板。

11.1.4 上电正常显示，进行通电检查：

a、功能旋钮能否切换三种控制状态，遥控器能否控制执行器。

b、检查内部参数是否正常。

c、如果有告警信号，根据告警信息进行相应处理。

d、看能否开关阀，阀位是否正常，同时要注意动作时是否有异响。

e、如已卡死或者严重磨损在现场许可的情况下松开安装螺母将执行机构（含减速器）与阀门或风门分离，将故障部分拆开进行更换。

f、远控有故障，查看远程控制所有连线是否正确及远程给定信号是否正确，检查无误后再针对性地更换电路板。

11.1.5 对于出现的突发问题，要正确判断问题的故障点，可以使用排除法及断开控制回路使用内部控制的方式来确定故障根源。

11.2 故障案例分析

11.2.1 执行机构上电后无显示

a、可能原因：执行机构供电电源缺失；

排除方法：用电笔或万用表测量执行机构电源接线柱上的电压是否正常，如不正常则检查用户的配电系统和供电线路是否工作正常，若有故障需用户自行排除以确保供电正常；

b、可能原因：执行机构内部电源板到主控板连线断开或者主控板

与显示板之间连线断开；

排除方法：重新接插信号连线或更换新的信号连线；

c、可能原因：执行机构内部电源板故障：变压器坏或者供电电路损坏；

排除方法：更换同型号电源板；

d、可能原因：执行机构内部主控板故障：电源管理电路损坏。

排除方法：更换同型号主控板；

e、可能原因：执行机构内部显示板故障：液晶损坏。

排除方法：更换同型号显示板；

11.2.2 执行机构跑位或者阀位显示不连续。

a、可能原因：执行机构与阀门连接的配合不好；

排除方法：检查驱动轴套磨损程度，如果比较明显更换驱动轴套；

b、可能原因：阀位计数板故障；

排除方法：更换同型号阀位计数板；

c、可能原因：主控板故障；

排除方法：更换同型号主控板；

11.2.3 就地可以操作，远程无法操作。

a、可能原因：远程工作方式不对；

排除方法：远程模拟量控制时工作模式显示区域应显示“模拟量”，开关量控制时应显示“开关量”；重新更改控制方式；

b、可能原因：远程信号有故障；

排除方法：用万用表测量执行机构远程信号是否正常(如:4-20mA)，如果不正常，检查远程信号源；

c、可能原因：参数设置不正确；

排除方法：调用默认设置1菜单，恢复为出厂默认设置，按照安装调试流程重新设定参数；

d、可能原因：功能板故障；

排除方法：用万用表测量执行机构远程信号是否正常(如:4-20mA)，如果远程信号正常；更换同型号功能板；

e、可能原因：主控板故障；

排除方法：更换同型号主控板；

11.2.4 遥控、远程可以操作，就地无法操作。

可能原因：旋钮控制板相关电路元件损坏；

排除方法：更换同型号旋钮控制板；

11.2.5 执行机构上电后一直动作。

可能原因：电机正反转控制模块损坏；

排除方法：更换同型号电机控制模块；

11.2.6 执行机构上电时跳电。

a、可能原因：电源保险丝容量偏小；

排除方法：更换大容量电源保险丝；

b、可能原因：电机正反转控制模块损坏；

排除方法：更换同型号电机控制模块；

c、可能原因：电源板故障；

排除方法：更换同型号电源板；

d、可能原因：电机故障(短路、烧毁、进水)；

排除方法：用万用表量电机绝缘电阻，如绝缘电阻小于 3M，更换同型号电机。

11.2.7 执行机构在控制时(含远程/就地)主轴不动作。

a、可能原因：手/自动切换处故障；

排除方法：转动手轮主轴转动；重新按手/自动切换手柄；

b、可能原因：电机正反转控制模块损坏；

排除方法：更换同型号电机控制模块；

c、可能原因：电源板故障；

排除方法：更换同型号电源板。

11.2.8 执行机构堵转

a、可能原因：外部减速机锈蚀或者丝杆变形导致阻力加大；

排除方法：查看外部减速机构有无锈蚀或者丝杆有无变形，如有排除故障；

b、可能原因：外部阀门或风门等卡涩；

排除方法：检查外部阀门或风门的卡涩状况，排除故障；

11.2.9 执行机构油堵外表渗油

可能原因：油堵螺丝松动；

排除方法：紧固油堵螺丝，擦拭油迹；

附录 A、智能执行机构接线图

A.1 执行机构端子说明

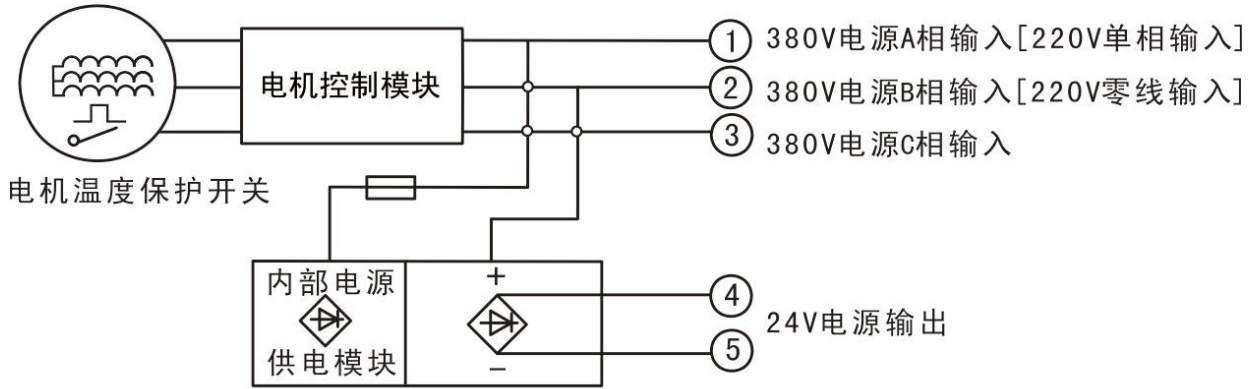

远程开关量控制

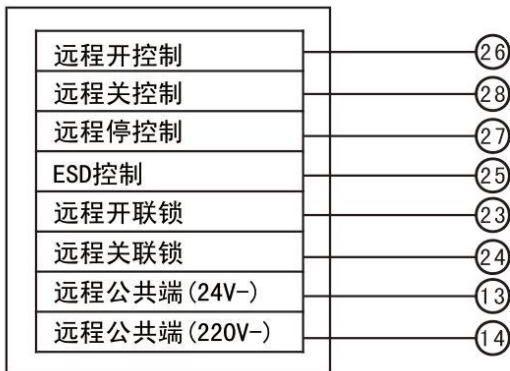

反馈触点(默认设置)

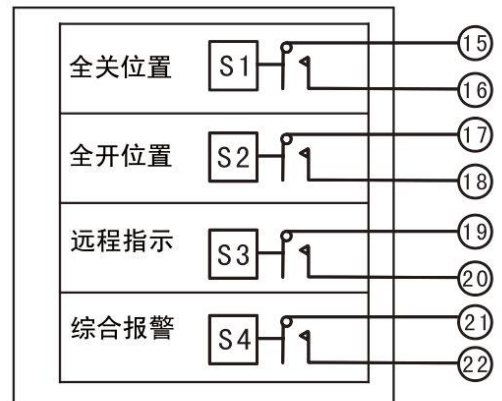

远程模拟量控制



总线控制



A.2 二线控制接线图

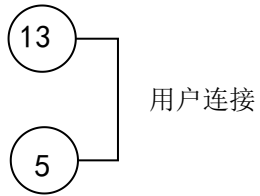
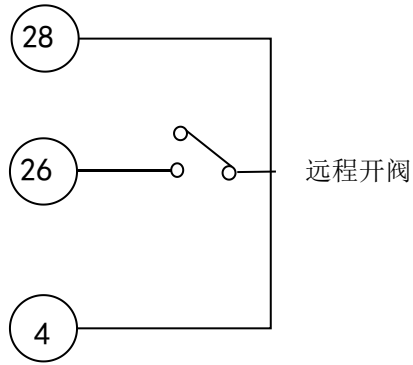

二线控制，采用内部供电

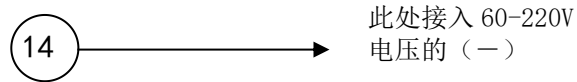
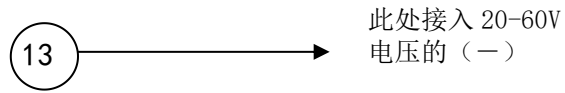
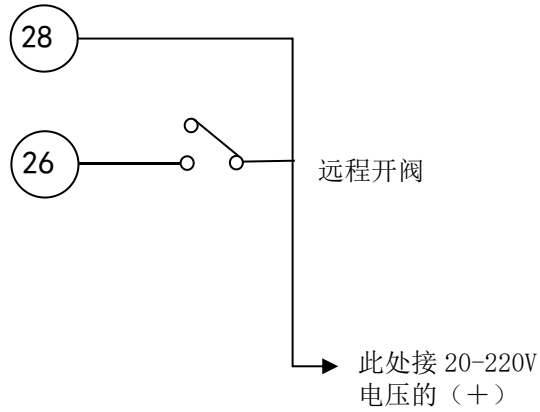

二线控制，采用外部供电

A.3 三线控制接线图

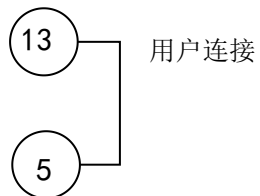
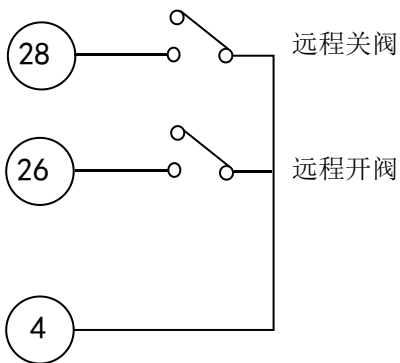

三线控制，采用内部供电

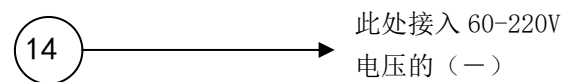
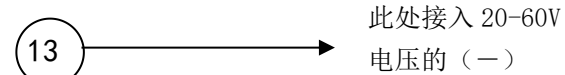
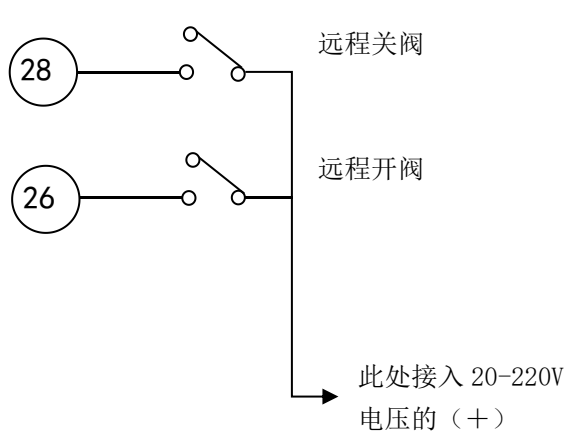

三线控制，采用外部供电

A.4 四线控制接线图

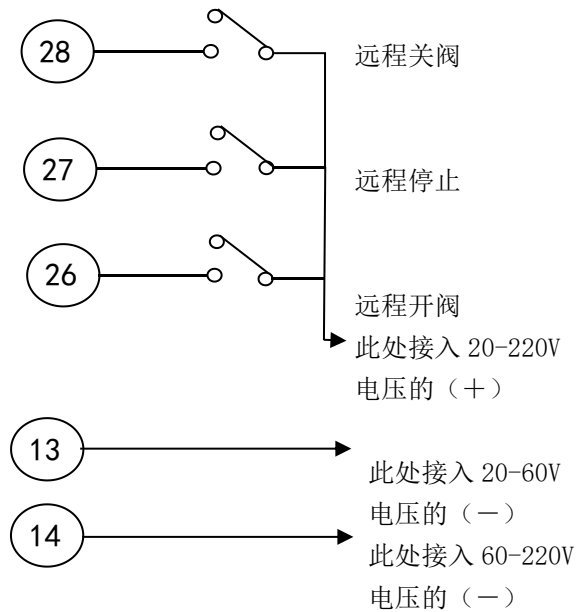
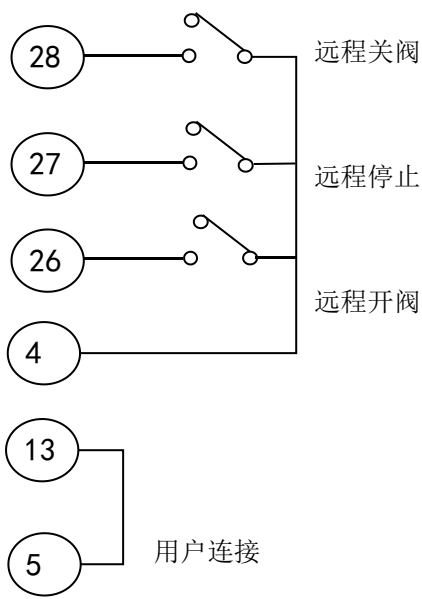

A.5 远程模拟量控制及反馈

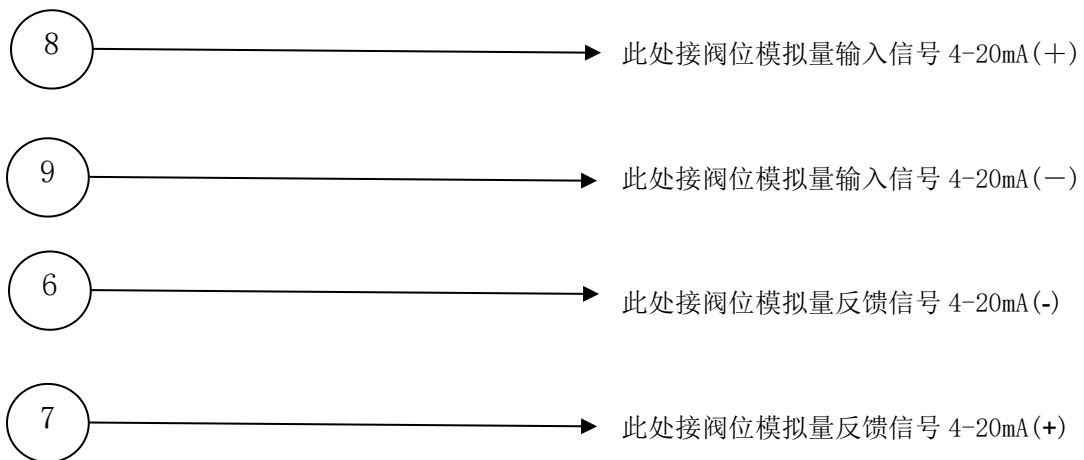

A.6 总线控制信号接线图



远程总线控制方式

A.7 紧急保护 ESD 连接接线图

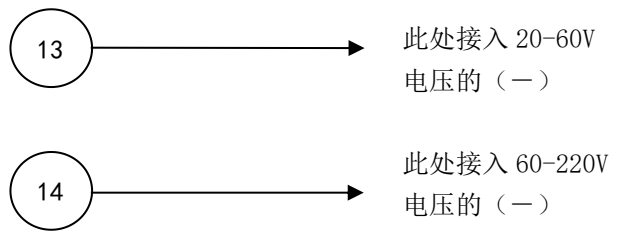
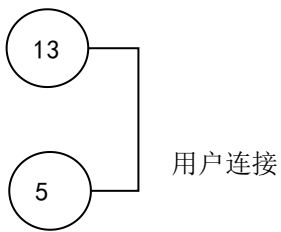
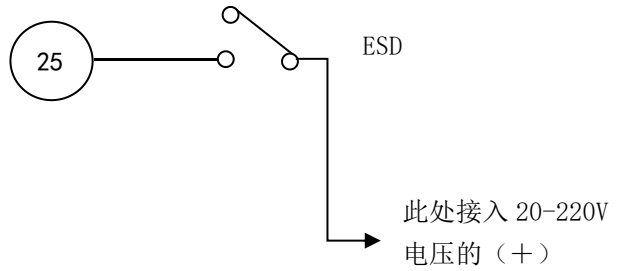
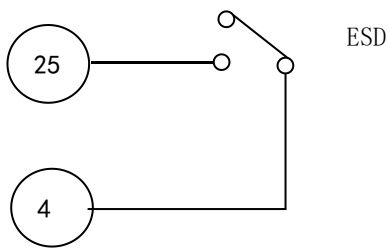

ESD 控制，采用内部供电

ESD 控制，采用外部供电

A.8 联锁控制接线图

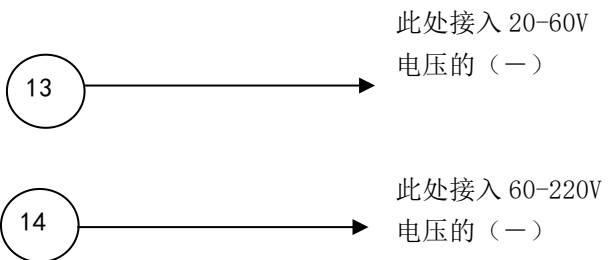
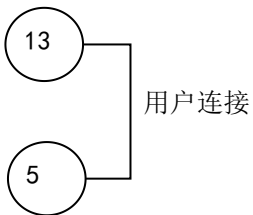
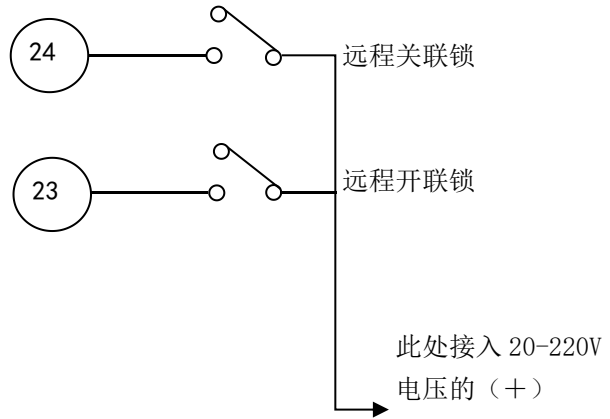
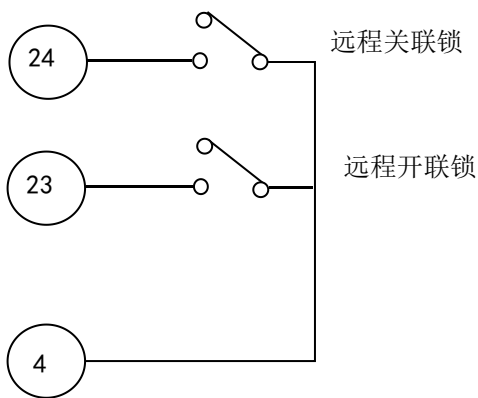

联锁控制，采用内部供电

联锁控制，采用外部供电

附录 B、执行机构菜单补充说明

B.1 惯性区设置

执行机构在调节阀位过程中，当电机停止工作时，由于惯性的作用，阀门位置会继续移动一段行程，为了精确快速控制阀位，需要设置达到目标位置前的行程范围（也称为惯性区），在惯性区中，进入微动模式，采用逐步逼近方式达到目标位置。惯性区数值跟行程成反比，出厂默认值为 2%。

B.2 电机微动计时设置

执行机构在微动模式下，通过脉冲信号控制电机实现点动动作，此参数为脉冲的宽度时间，默认值为 60，单位为 10ms。

B.3 电机主轴停转计时设置

此参数用于对主轴停转计时检测。默认值为 200。当电机主轴由转动状态变为停止状态时，执行器内部开始计时，当达到此参数计时上限值后，则认为主轴真正停止（注意此参数值需设置合理，过大会造成执行器在惯性区动作缓慢，过小会造成检测错误，所以不建议客户调整）。

B.4 控制精度设置

执行机构控制精度是实际阀位与目标阀位的差值，默认值为 1.0%。

B.5 触点功能设置

根据需要可设置触点如下功能：

全关、全开、中间位置、关阀过力矩、开阀过力矩、动作过力矩、启动超时、正在关阀、正在开阀、正在手轮动作、动作闪烁、ESD 信号、开阀连锁、关阀连锁、开关阀连锁、停止模式、就地模式、远程模式、温度保护、动力电缺相、电源缺失、执行器告警、阀门告警、综合告警、告警组合

附加说明：

- a、设置中间位置时，当阀位在指定阀位位置及其范围（如 50%±5%）之内时触点动作；
- b、执行器告警包含：参数故障、限位设置错误、行程过限位、ESD 信号、温度保护、电机过流、关阀过力矩、开阀过力矩、模拟量丢失（仅限模拟量控制时）、启动超时、机械限位到；
- c、阀门告警包含：开阀过力矩，关阀过力矩，手轮操作；
- d、综合告警包含：执行器告警，动力电缺相，手轮动作；
- e、告警组合：可在启动超时、动作过力矩、正在开关阀、离开远程、温度保护、动力电缺相、执行器告警等八个功能中选择任意组合；
- f、设置动作闪烁时，当执行机构动作时触点反馈闪烁（开、闭交替）；
- g、如无特殊说明，触点反馈功能初始设置如下：

S1：全关（常开）

S2：全开（常开）

S3：远程模式（常开）

S4：综合告警（常开）

B.6 模拟量控制死区设置

此参数用于模拟量控制时死区设置，默认值为 1%。模拟量信号变化值大于此参数值，则认为信号有效。此参数值可根据需要设置。

B.7 历史信息记录查看

可以查看告警记录、阀门动作记录、旋钮操作记录。

B.8 CPT 惯性区设置

此参数用于执行器开关阀 CPT 反馈输出时的修正，即 CPT 反馈输出值为实际阀位值与此参数值之差，默认值为 2%。

B.9 常用告警

在停止模式下，主画面时，如有告警符号出现，按遥控器的 OK 按钮可直接查看告警信息，用户也可通过菜单进入告警信息查看，包括但不限于以下告警信息：

参数错误：表示执行机构内部存储器参数出错，通常情况需要调用默认设置 1 和默认设置 3 恢复默认设置，并重新设置相关参数；

阀位过限位：阀位位置过行程，一般需要人工干预，将阀位手动恢复到行程范围内，并检查限位设置是否准确；

机械限位到：机械限位告警，一般需要人工干预恢复。

限位设置错误：执行机构限位设置错误，请重新设置限位；

动力电缺相：请检查外部动力电；

电机过电流：电机电流超过规定值，请检查电机是否异常，执行机构和阀门机械部分是否有异常；以上正常时根据现场力矩大小微调赌转电流；

电机过热：电机发生温度保护，请检查执行机构选型是否正确，温度保护传感器是否正常；

开阀过力矩、关阀过力矩：力矩超过标定值，请检查电机是否异常，执行机构和阀门机械部分是否有异常，检查限位是否异常；以上正常时根据现场力矩大小微调额定力矩和额定电流；

启动超时：在规定的时间内阀门位置没有变化，请检查执行机构和阀门机械部分是否有异常，检查手自动切换是否有异常，检查正反转模块是否有异常，检查阀位传感器是否有异常；

模拟量丢失：该告警仅针对模拟量控制型执行机构，执行机构无法检测到外部模拟量输入，请检查外部接线及外部模拟量输入，检查功能板；

注意：执行器的故障信息可能不止一种，因此上图的字段有可能有多个同时显示。

在告警信息查看状态下按确认键可实时刷新告警信息

附录 C、智能执行机构菜单结构图

采用权限菜单功能，分两重权限：

第一重：权限选择：浏览、修改权限

第二重：身份认证：输入不同的身份码，具有不同的操作功能，所出现的菜单有所区别

身份码 00：操作人员身份（一般阀门厂安装人员）

身份码 01：调试人员身份（一般现场建安使用）

身份码 05：管理员身份（工程维护、生产调试人员）

备注：调试人员身份菜单包含操作人员身份菜单，管理员身份菜单包含调试人员身份、操作人员身份菜单

阀位设置	←	关阀设置	←	关阀方向：顺时针、逆时针 关阀限位设置： 关阀限位微调： 关阀力矩调整：100~40% (100%) 关阀惯性调整：0~15% (2%) 关阀方式：限位、力矩
		开阀设置	←	开阀限位设置： 开阀限位微调： 开阀力矩调整：100~40% (100%) 开阀惯性调整：0~15% (2%) 开阀方式：限位、力矩
		电机设置	←	电机微动时间：0.05~2.00S 力矩旁路开关：不旁路、旁路
远程控制设置	←	远程控制方式	←	端子选择、强制模拟量、MODBUS、PROFIBUS、HART (端子选择)
		开关量控制	←	控制自保持：点动、自保持 (点动) 两线优先：禁止、关优先、停止、开优先 (禁止) 联锁使能：禁止联锁、联锁使能
		模拟量控制	←	信号标定 ← 关位标定 开位标定 关位微调 开位微调 控制精度：0.5~9.9% (1.0%) 采样参数 ← 采样死区：0.1~9.9% (1.0%) 信号丢失控制：动作、禁止
		MODBUS 控制	←	串口设置 ← 波特率 数据位 停止位 校验位 总线地址 ← 地址设置 地址冗余 总线辅助输入 控制精度
		PROFIBUS 控制	←	总线地址 ← 地址设置 地址冗余 协议类型 总线辅助输入 控制精度
远程反馈设置	←	触点反馈	←	辅助触点反馈使能 ← 触点功能：S1 设置...S4 设置、S5 设置...S8 设置
		模拟量反馈	←	变送器使能 关位标定 开位标定 开阀反馈惯量 关阀反馈惯量 高低点对调：
信息查看	←			告警信息：数据丢失、限位出错、限位读取出错、限位超出、电源缺相、电机过流、

电机过热、开过力矩、关过力矩、启动延时、模拟量型号丢失、过机械限位

状态信息：远程信号：开、关、停

远程信号：开连锁、关连锁、ESD

电流采样、电池电量采样

版本信息：版本号、编译日期、编译时间

信息记录



告警记录

阀门动作记录

旋钮操作记录

系统设置



面板设置



面板类型：默认、强制远程、强制本地、强制停止

控制自保持：点动、保持

红外开关控制

红外遥控连锁：

就地控制连锁：

面板菜单操作

ESD 设置



ESD 使能

ESD 触点类型

超越温度保护

超越远程连锁

超越就地停止

默认设置 1

默认设置 2

默认设置 3

系统热重启动

高级设置



执行机构参数



动力电源类型：

低温控制使能

阀位越界值：30 ~ 200

电机保护



电机相序

额定电流

额定力矩

堵转电流

电机启动超时： 1.0~10.0S

制作版本：HCHQT/2022-04

江苏海博流体控制有限公司

地址：扬州市邗江区北山汽车工业园潍柴大道 3-2 号

邮编：225100

电话：0514-85828870

传真：0514-85828900

网址：<http://www.britork.com>